

R-37 エッセンス(約45×60cm)で作る
チャーム付き 押しバッグ

【用意するもの】

- ・エッセンス(2mm厚 約45×60cm)1枚
- ・ビニールシート(透明 約20×36cm)
- ・Dカン(内径約18mm)2個
- ・リボン6mm幅(約4cm)
- ・ボールチェーン
- ・ミシン
- ・ミシン糸
- ・はさみ
- ・カッター
- ・両面接着テープ
- ・チャコペン(消えるタイプのもの)
- ・油性ペン
- ・定規
- ・目打ち

【作り方】

①別紙【実物大型紙①～⑤】の型紙をカットして、エッセンスとビニールシートに写し、パーツをカットします。

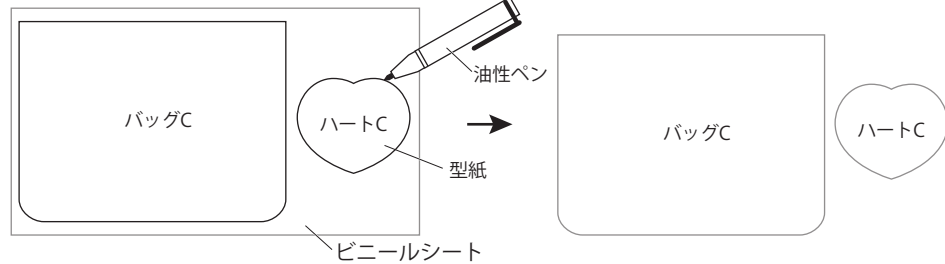
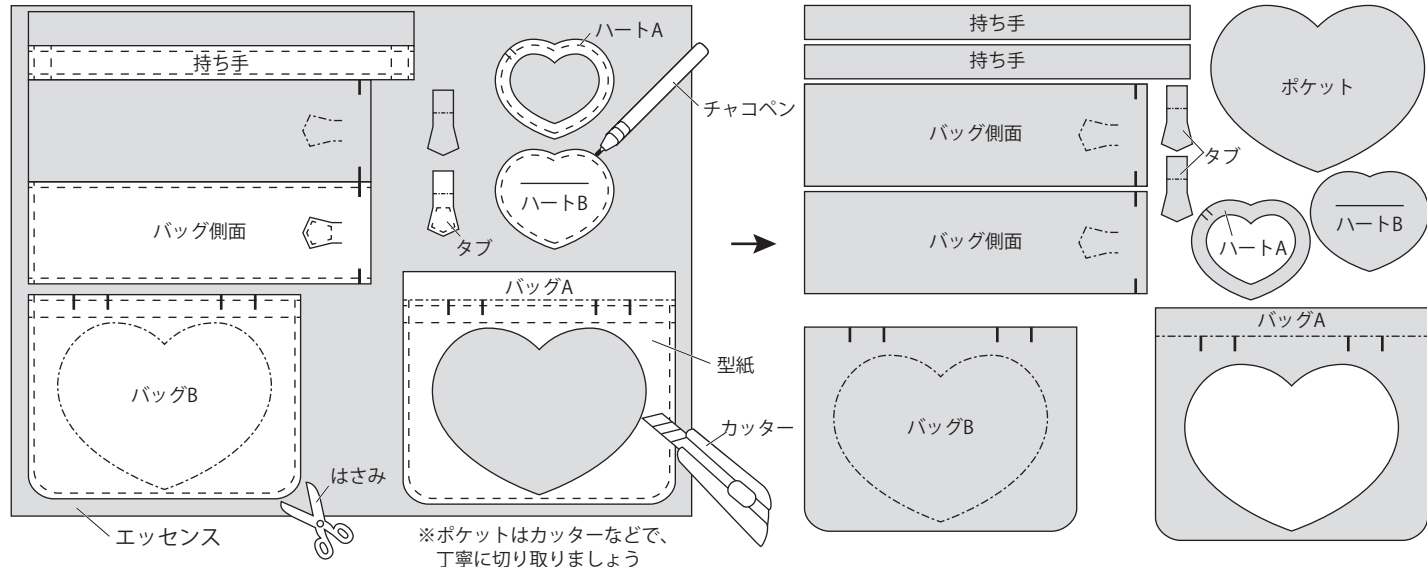

②バッグBのポケット付け位置にポケットをミシンで縫います。

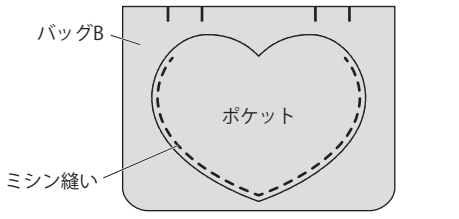

③バッグAの裏にバッグCを両面接着テープで貼ります。折り線で裏に折り、ミシンで縫います。

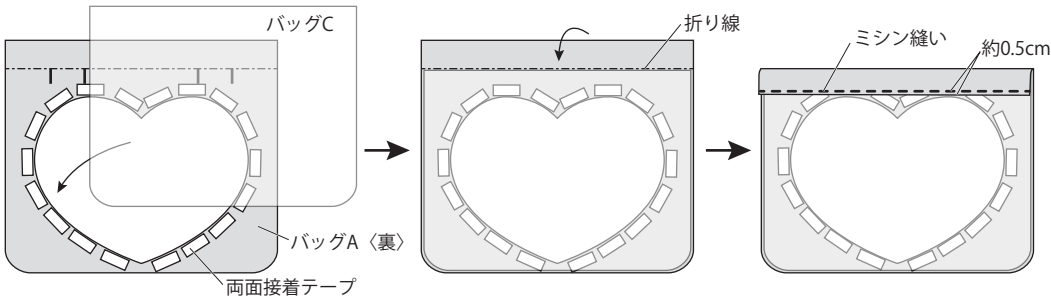

④持ち手の両端をミシンで縫います。

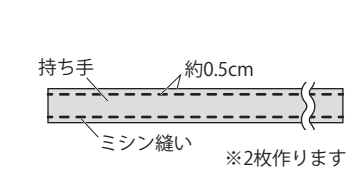

⑤②と③の持ち手付け位置に④をミシンで縫いつけます。

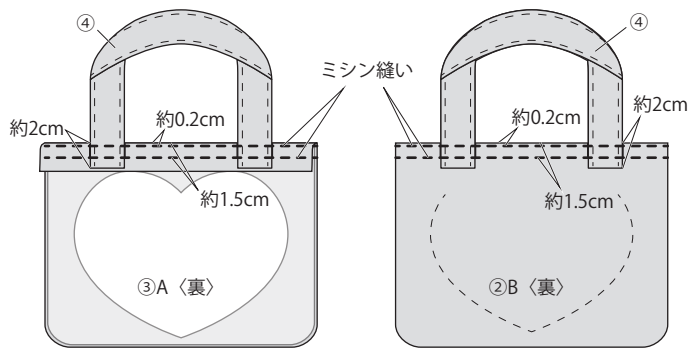

⑥バッグ側面の片端をミシンで縫います。

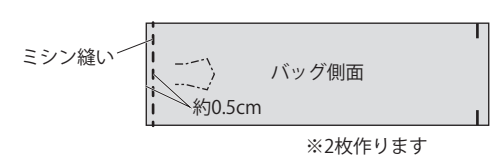

⑦タブにDカンを通し、⑤のタブ付け位置にミシンで縫いつけます。

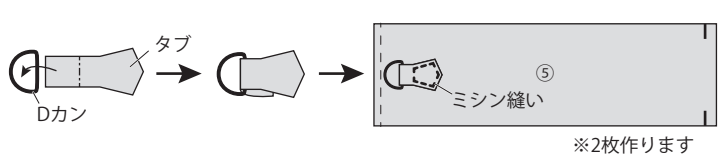

⑧⑦2枚の合印を合わせて重ね、ミシンで縫います。

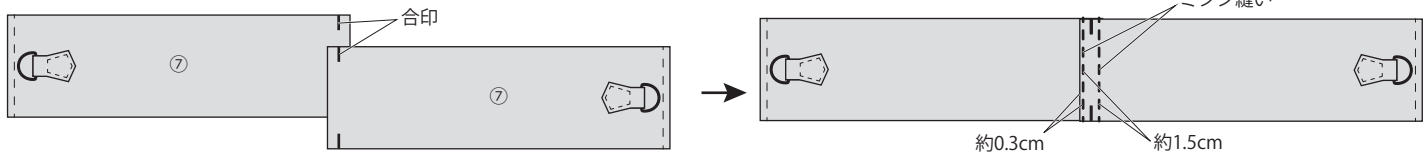

⑨ ⑤A、Bと⑧の中心を合わせてミシンで縫い合わせます。

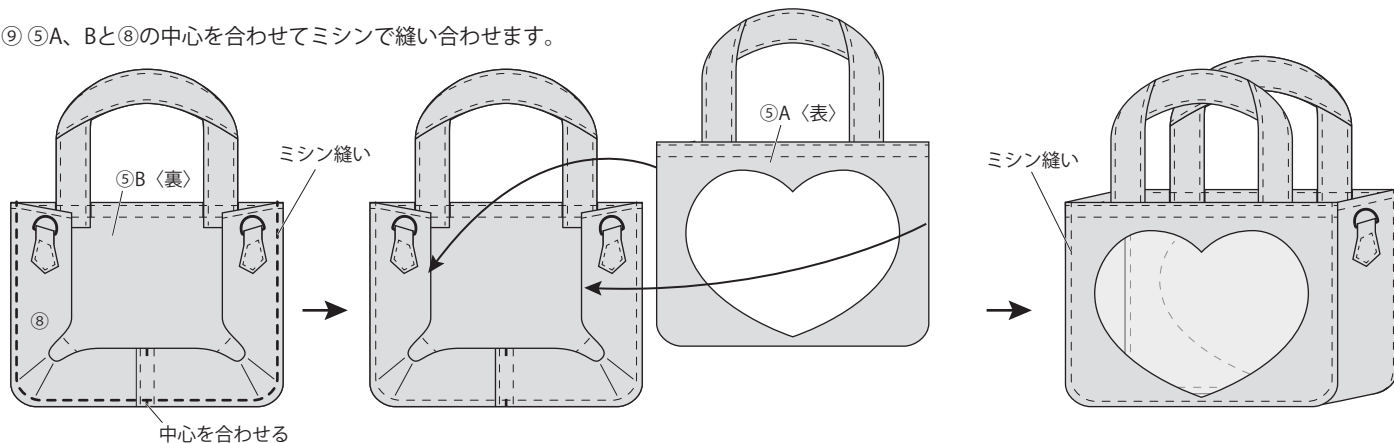

⑩ハートAの裏にハートCを両面接着テープで貼ります。リボンを半分に折り、リボン付け位置に両面接着テープで貼ります。

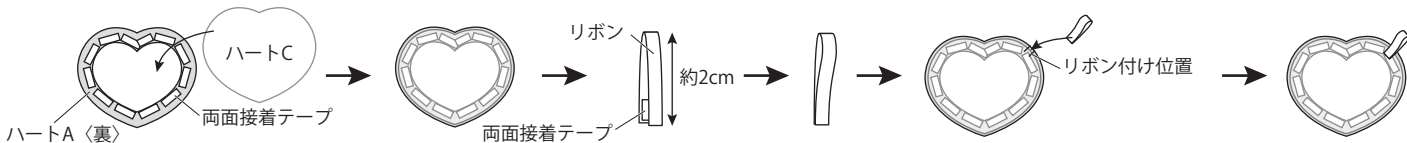

⑪ハートBに切り込みを入れます。

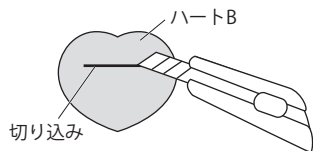

⑫ ⑩と⑪を外表に合わせて周りをミシンで縫います。

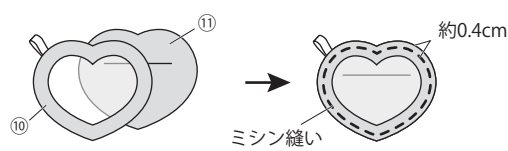

⑬ボールチェーンでバッグについたらできあがり。

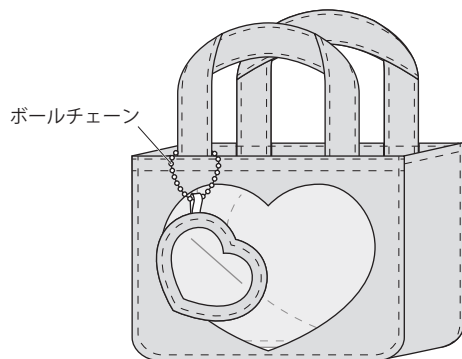

キレイに仕上げる
コツ満載！
作り方解説動画はこちらから↓



できあがり写真はウェブをご覧ください

<http://www.sunfelt.co.jp/> サンフェルト

作品の感想や写真と一緒に、
ハッシュタグをつけてね！
#サンフェルト

X(旧Twitter) @SUNFELT
sunfelt_official

【実物大型紙①】

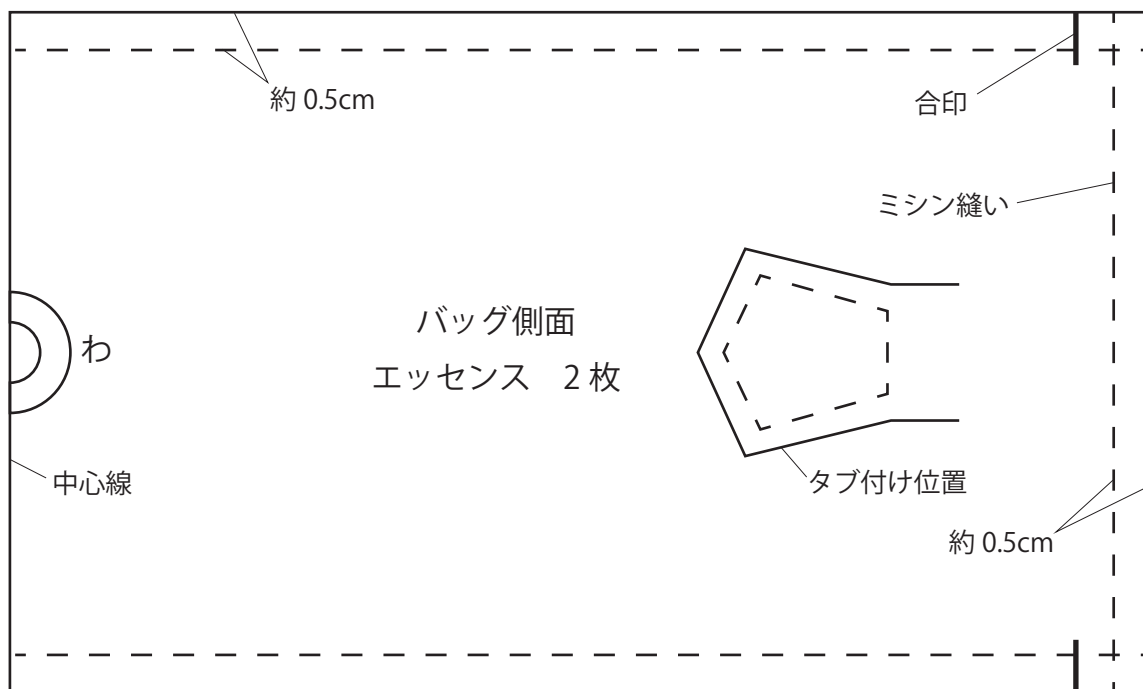

【実物大型紙 ②】

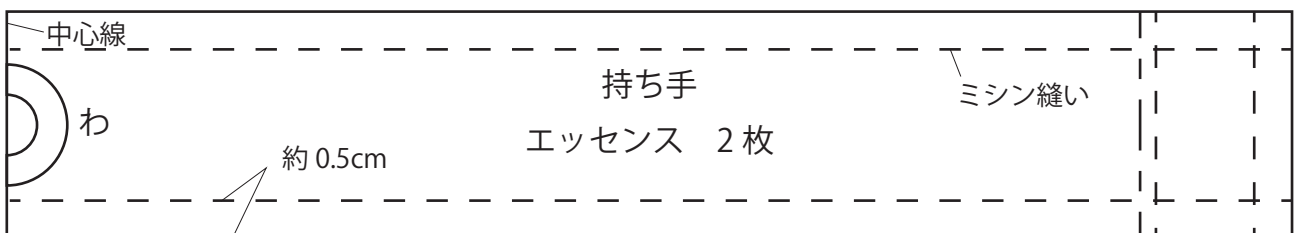
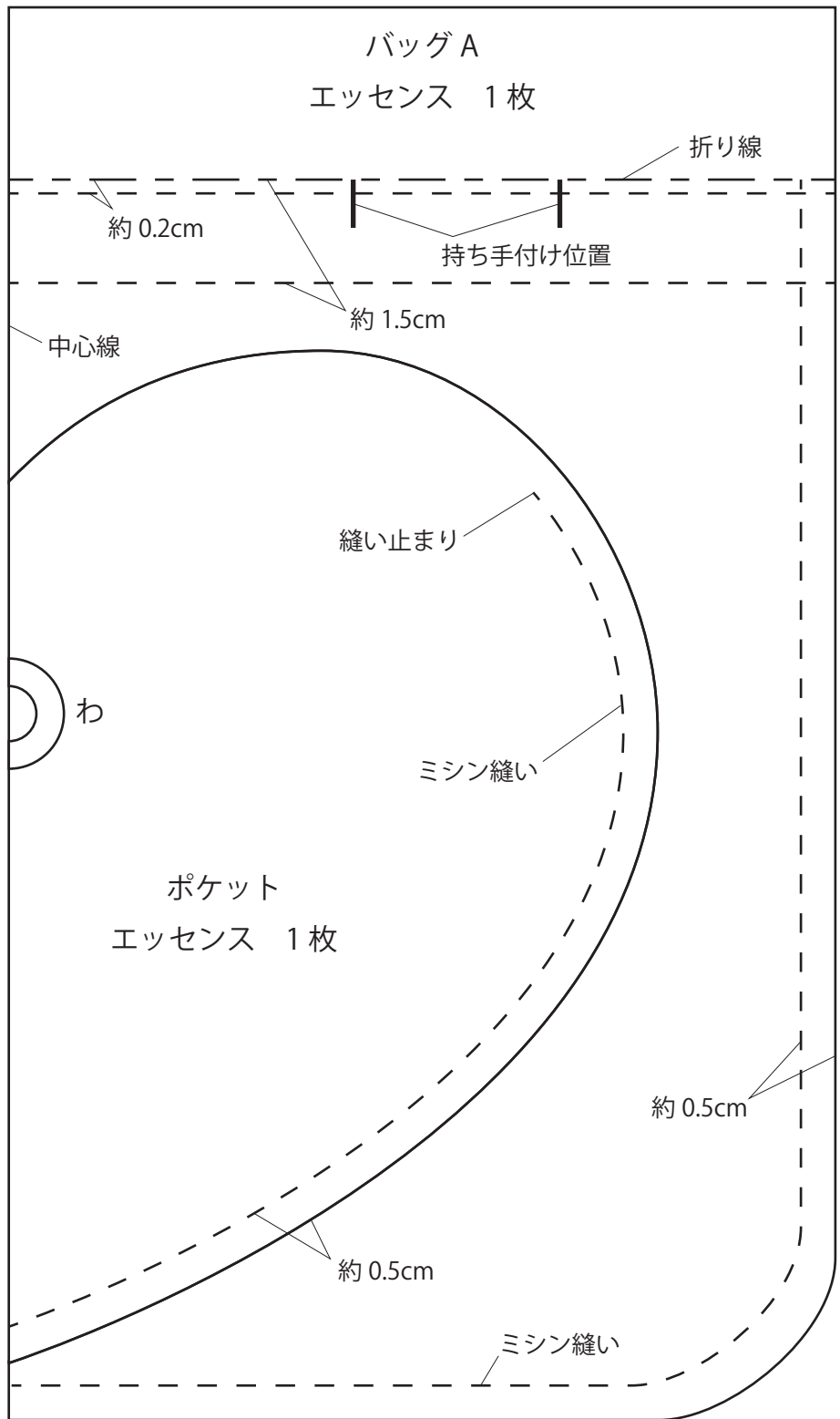
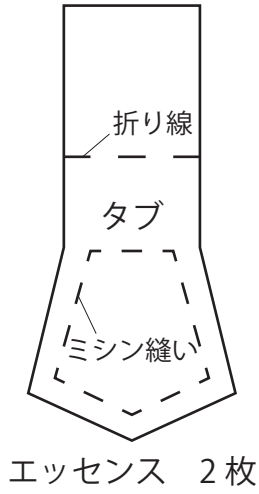

【実物大型紙③】

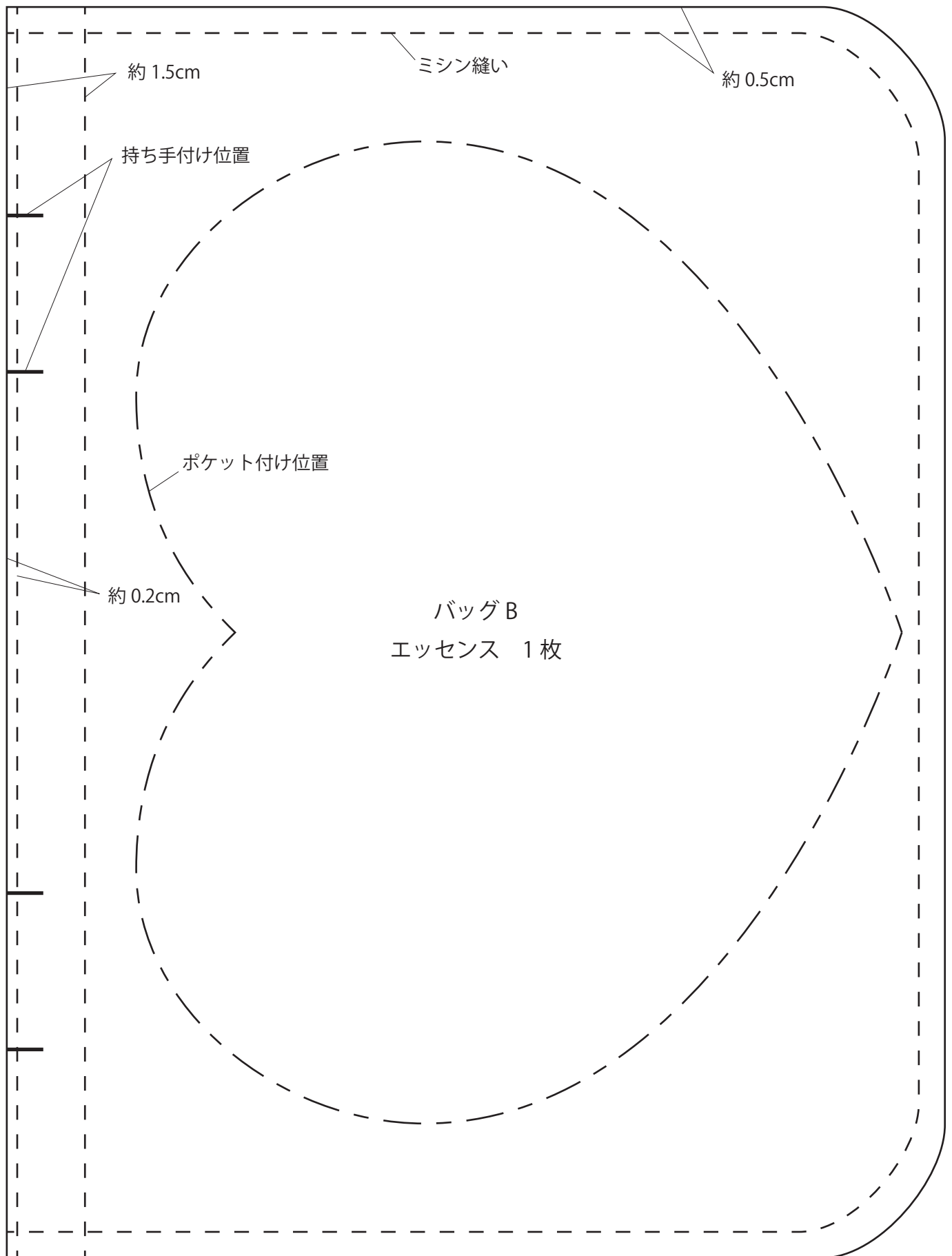

バッグC
ビニールシート 1枚

【実物大型紙 ⑤】

